

YamaTec

ワークテーブル
作業台は
ヤマキン

実験用
ラボテーブル & ロジスタンド

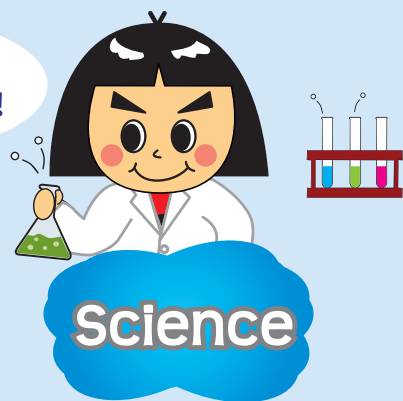



実験用ラボテーブル

人気のワークテーブルボディを採用した
安心価格の実験用テーブルがラインナップ!



ケミテクト天板 固定式の例
SLK-1575-BKW

シーンに合わせて
選べるバリエーション!

高さ調整タイプ
25 mmピッチで
高さ調整ができます。



中間棚付
棚板位置は
25 mmピッチで
変更が可能です。



移動式
75φゴムキャスター
により軽快に移動できます。



ワンタッチ移動式
ワンタッチで固定式から移動式に
早変わり!



指紋レスメラミン天板
移動式 半面棚板付きの例
SLMC-975-BRW + UT-975-W

脚部はホコリが溜まりにくい
構造の為、いつでも清潔!

実験用天板

耐薬品 ケミテクト天板 **とにかく薬品に強い!**

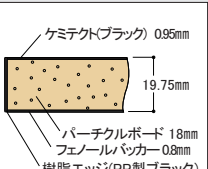

ケミテクト(ブラック) 0.95mm
19.75mm
パーティクルボード 18mm
フェノールバツカー 0.8mm
樹脂エッジ(PP製ブラック)

表面素材にケミテクトを採用。
強酸・強アルカリなどの薬品
を使う実験用天板として
最適です。

表面硬度 4H ※1
表面材耐熱温度 180°C

ブラック

指紋レス メラミン天板 **汚れが目立ちにくい!**

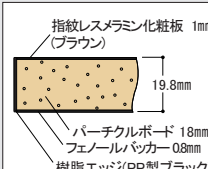

指紋レスメラミン化粧板 1mm (ブラウン)
19.8mm
パーティクルボード 18mm
フェノールバツカー 0.8mm
樹脂エッジ(PP製ブラック)

表面色にブラウンを採用し
他の実験台と調和します。
光の反射を抑え汚れが目立ち
にくいので作業に集中して
取り組めます。

表面硬度 7H ※1
表面材耐熱温度 180°C

ブラウン

※1 表面材のみの耐熱基準のため、長時間継続する熱の場合は天板芯材への影響が出ますのでご注意ください。

耐薬品性能比較表

天板の種類	薬品の種類	97% 硫酸	50% 硫酸	35% 塩酸	20% 塩酸	60% 硝酸	5% 硝酸	飽和過マンガン酸カリウム	50% リン酸	60% 酢酸	30% クエン酸	30% 苛性ソーダ	28% アンモニア水	エチルアルコール	アセトン	ベンゼン
ケミテクト天板		◎	◎	◎	◎	◎	◎	○	◎	◎	◎	◎	◎	◎	◎	◎
指紋レス メラミン天板		△	○	△	△	×	●	●	○	◎	◎	◎	◎	◎	◎	◎
樹脂エッジ (共通)		×	●	○	○	●	○	△	○	●	◎	○	○	●	●	●

・試験方法… 薬品 0.2ml を試験板上に滴下し、時計皿で覆い室温で 24 時間放置した後、水で洗い落として試験板の変化を肉眼で観察します。

・評価基準… ◎表面に異常がないもの

○僅かに跡が残っているもの

●浸食はないが色調や艶が変化したもの

△浸食したもの

×著しく浸食したもの

! 天板以外の脚部やオプション品については、通常のワークテーブルと同じスチール材(粉体塗装)を使用しています。耐薬品機能は持ち合わせておりませんので予めご了承下さいませようお願いいたします。

固定式

均等耐荷重 **150 kg**



SLK-1575-BKW

樹脂アジャスター付き

耐薬品 ケミテクト天板 (ブラック)					指紋レスメラミン天板 (ブラウン)				
高さ (H)	サイズ (W×D)	品番	質量 (kg)	定価 (税抜)	高さ (H)	サイズ (W×D)	品番	質量 (kg)	定価 (税抜)
740 mm	1500×750	SLK-1575-BKW	28.3	¥94,950	740 mm	1500×750	SLM-1575-BRW	28.3	¥79,750
	1200×750	SLK-1275-BKW	24.0	¥77,000		1200×750	SLM-1275-BRW	24.0	¥66,500
	900×750	SLK- 975-BKW	19.8	¥64,450		900×750	SLM- 975-BRW	19.8	¥57,050
950 mm	1500×750	SLKH-1575-BKW	30.5	¥96,950	950 mm	1500×750	SLMH-1575-BRW	30.5	¥81,750
	1200×750	SLKH-1275-BKW	26.2	¥79,000		1200×750	SLMH-1275-BRW	26.2	¥68,500
	900×750	SLKH- 975-BKW	22.0	¥66,450		900×750	SLMH- 975-BRW	22.0	¥59,050

固定式 中間棚付

均等耐荷重 **150 kg**



SLK-1575F-BKW

25 mmピッチでスリット穴付き

耐薬品 ケミテクト天板 (ブラック)					指紋レスメラミン天板 (ブラウン)				
高さ (H)	サイズ (W×D)	品番	質量 (kg)	定価 (税抜)	高さ (H)	サイズ (W×D)	品番	質量 (kg)	定価 (税抜)
740 mm	1500×750	SLK-1575F-BKW	43.0	¥125,050	740 mm	1500×750	SLM-1575F-BRW	43.0	¥109,850
	1200×750	SLK-1275F-BKW	36.1	¥103,000		1200×750	SLM-1275F-BRW	36.1	¥92,500
	900×750	SLK- 975F-BKW	29.2	¥88,450		900×750	SLM- 975F-BRW	29.2	¥81,050
950 mm	1500×750	SLKH-1575F-BKW	44.4	¥126,850	950 mm	1500×750	SLMH-1575F-BRW	44.4	¥111,650
	1200×750	SLKH-1275F-BKW	37.5	¥104,800		1200×750	SLMH-1275F-BRW	37.5	¥94,300
	900×750	SLKH- 975F-BKW	30.6	¥90,250		900×750	SLMH- 975F-BRW	30.6	¥82,850

高さ調整タイプ

均等耐荷重 **150 kg**



SLKA-1575-BKW

ポルトによる高さ調整方式 (25 mmピッチ)

耐薬品 ケミテクト天板 (ブラック)					指紋レスメラミン天板 (ブラウン)				
高さ (H)	サイズ (W×D)	品番	質量 (kg)	定価 (税抜)	高さ (H)	サイズ (W×D)	品番	質量 (kg)	定価 (税抜)
600 ~ 900 mm	1500×750	SLKA-1575-BKW	32.5	¥112,350	600 ~ 900 mm	1500×750	SLMA-1575-BRW	32.5	¥97,150
	1200×750	SLKA-1275-BKW	28.2	¥94,400		1200×750	SLMA-1275-BRW	28.2	¥83,900
	900×750	SLKA- 975-BKW	24.0	¥81,850		900×750	SLMA- 975-BRW	24.0	¥74,450
900 ~ 1200 mm	1500×750	SLKAH-1575-BKW	34.3	¥115,550	900 ~ 1200 mm	1500×750	SLMAH-1575-BRW	34.3	¥100,350
	1200×750	SLKAH-1275-BKW	30.0	¥97,600		1200×750	SLMAH-1275-BRW	30.0	¥87,100
	900×750	SLKAH- 975-BKW	25.8	¥85,050		900×750	SLMAH- 975-BRW	25.8	¥77,650

移動式

全体均等耐荷重 **128 kg** (自車を含む)



SLKC-1575-BKW

75φ自在ストッパー付ゴムキャスター

耐薬品 ケミテクト天板 (ブラック)					指紋レスメラミン天板 (ブラウン)				
高さ (H)	サイズ (W×D)	品番	質量 (kg)	定価 (税抜)	高さ (H)	サイズ (W×D)	品番	質量 (kg)	定価 (税抜)
825 mm	1500×750	SLKC-1575-BKW	30.3	¥103,150	825 mm	1500×750	SLMC-1575-BRW	30.3	¥87,950
	1200×750	SLKC-1275-BKW	26.0	¥85,200		1200×750	SLMC-1275-BRW	26.0	¥74,700
	900×750	SLKC- 975-BKW	21.8	¥72,650		900×750	SLMC- 975-BRW	21.8	¥65,250
1035 mm	1500×750	SLKHC-1575-BKW	32.5	¥105,150	1035 mm	1500×750	SLMHC-1575-BRW	32.5	¥89,950
	1200×750	SLKHC-1275-BKW	28.2	¥87,200		1200×750	SLMHC-1275-BRW	28.2	¥76,700
	900×750	SLKHC- 975-BKW	24.0	¥74,650		900×750	SLMHC- 975-BRW	24.0	¥67,250

ワンタッチ移動式

全体均等耐荷重 **150 kg** (固定時)



SLKU-1575-BKW

持ち上げるだけで移動式に早変わり

耐薬品 ケミテクト天板 (ブラック)					指紋レスメラミン天板 (ブラウン)				
高さ (H)	サイズ (W×D)	品番	質量 (kg)	定価 (税抜)	高さ (H)	サイズ (W×D)	品番	質量 (kg)	定価 (税抜)
740 mm	1500×750	SLKU-1575-BKW	33.5	¥125,850	740 mm	1500×750	SLMU-1575-BRW	33.5	¥110,650
	1200×750	SLKU-1275-BKW	29.2	¥107,900		1200×750	SLMU-1275-BRW	29.2	¥97,400
	900×750	SLKU- 975-BKW	25.0	¥95,350		900×750	SLMU- 975-BRW	25.0	¥87,950
950 mm	1500×750	SLKUH-1575-BKW	35.7	¥127,850	950 mm	1500×750	SLMUH-1575-BRW	35.7	¥112,650
	1200×750	SLKUH-1275-BKW	31.4	¥109,900		1200×750	SLMUH-1275-BRW	31.4	¥99,400
	900×750	SLKUH- 975-BKW	27.2	¥97,350		900×750	SLMUH- 975-BRW	27.2	¥89,950

5タイプ共通オプション

オプション よりお使いやすくなる為のオプションです。

小口運賃 小物・部品のみのご注文の場合、別途小口運賃を申し受けます。

半面棚板

均等耐荷重 **50 kg**



はめ込むだけでセット完了。
1枚で半面棚板、2枚で全面棚板となります。

適合天板サイズ (W×D)	品番	質量 (kg)	定価 (税抜)
1500×750 用	UT-1575-W	4.8	¥11,100
1200×750 用	UT-1275-W	3.8	¥9,250
900×750 用	UT- 975-W	2.8	¥7,100

ワイド引出し

引出し耐荷重 **10 kg**



実験台の幅に合わせた引出しです。
長尺物の保管に適しています。

適合天板サイズ (W×D)	品番	質量 (kg)	定価 (税抜)
1500×750 用	UW1575-W-SET	12.2	¥37,600
1200×750 用	UW1275-W-SET	9.8	¥31,500
900×750 用	UW 975-W-SET	7.4	¥25,000

キャビネット

引出し耐荷重 **10 kg**



奥まで引き出せる使い勝手のよい引出しです。
スライドレール採用でスムーズな開閉を実現。

UC1-W ¥21,200

引出し内寸法: W350(335)×D390×H75(78)
()内は有効内寸法
外寸法: W421×D432×H100
質量: 5.3 kg
※鍵は付いておりません
※仕切板の取付はできません

間口連結金具

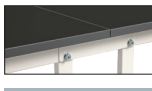

間口方向を連結をする事で天板のスレを防止し、安全にご使用いただけます。
例えばW900 サイズ2台を連結し、W1800 サイズとしてご利用いただけます。

URK (2枚1セット) ¥5,800

※高さ調整タイプ及び移動式には使用できません。

実験用ラボテーブルとの組合わせ例



動画を見る

Click 



SLK-1575F-BKW + LS-1510-W + LS-1500T(2 枚)



SLKH-1275TT-BKW + LS-1210-W + LS-1200T(1 枚)



SLKA-1275-BKW + LS-0906-W + LS-900T(1 枚) + UCW-3

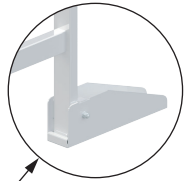

ロジスタンド基本形には実験台 LAB シリーズ用の転倒防止金具が 2 個標準装備されています。

基本形 (棚板 1 枚付き)

高さ 600 mm



均等耐荷重 60kg/台

LS-1506-W

サイズ (W×D×H)	品番	質量 (kg)	定価 (税抜)
1500×300×600	LS-1506-W	15.8	¥73,200
1200×300×600	LS-1206-W	14.6	¥72,250
900×300×600	LS-0906-W	13.4	¥71,200

高さ 1000 mm

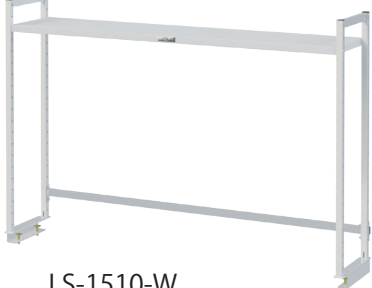

均等耐荷重 60kg/台

LS-1510-W

サイズ (W×D×H)	品番	質量 (kg)	定価 (税抜)
1500×300×1000	LS-1510-W	17.0	¥76,700
1200×300×1000	LS-1210-W	15.8	¥75,750
900×300×1000	LS-0910-W	14.6	¥74,700

※基本形には [側面固定金具] が標準装備されています。
天板間口サイズと異なるロジスタンドをご希望される場合は、別売の背面固定金具 (オプション) を使用して取付けいただけます。

⚠ 転倒の危険がありますので、実験台 LAB シリーズの [移動式] 又は [ワンタッチ移動式] への取り付けはお避けください。

オプション **棚板** 小口運賃



均等耐荷重 30kg

奥行 300 mm の棚板です。

適合サイズ	品番	質量 (kg)	定価 (税抜)
W1500 用	LS-1500T	5.5	¥20,200
W1200 用	LS-1200T	4.5	¥19,500
W 900 用	LS- 900T	3.5	¥18,600

オプション **背面固定金具** 小口運賃



ロジスタンドを天板背面から固定する場合に使用します。
2 個 1 セット 質量: 2.0 kg
※弊社実験台・ワークテーブル以外はご使用になれませんのでご注意ください。

LS-SB ¥12,800

オプション **OA タップ** 小口運賃



実験台周りの電源供給に。
・ 抜け止め機能付き 3P コンセント 4 口
・ 通電ランプで使用可能をお知らせ。
仕様 15A・125V・1500W まで
コード長 3m、3P→2P 変換アダプター付き

T-ECO3430NM ¥7,000

オプション **LED 照明** 小口運賃



手をかざすだけで ON/OFF と無段階調光ができます。
仕様 昼光色 本体コード長 0.5m
専用 AC アダプターコード長 1.8m
取付けはマグネット・ビス・両面テープからお選びいただけます。

品番	定格消費電力	外形寸法	質量 (kg)	定価 (税抜)
ALT-2030IR(D)	7.5W	304×32×7	0.3	¥11,000
ALT-2060IR(D)	14.5W	604×32×7	0.5	¥14,200

発売元



山金工業株式会社

本社・工場… 福井市 支店… 東京・大阪・金沢



ホームページを見る

Click 



ISO 9001 : 2015 認証番号 09394
ISO 14001 : 2015 認証番号 07451
森田工場・春江倉庫

お問い合わせは・・・